

Подъемный механизм TOP-STAY серии SQ NEW

Установочные размеры

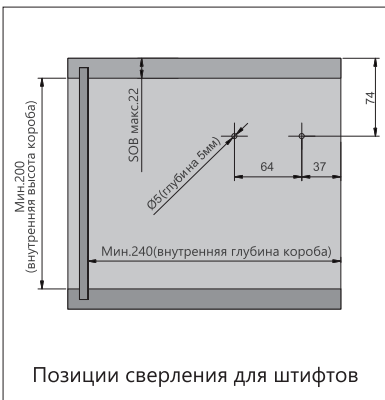

SOB – толщина верхней панели



4x самореза 4x38 мм



4x самореза 4x16 мм
SFA – боковое наложение фасада
F – зазор

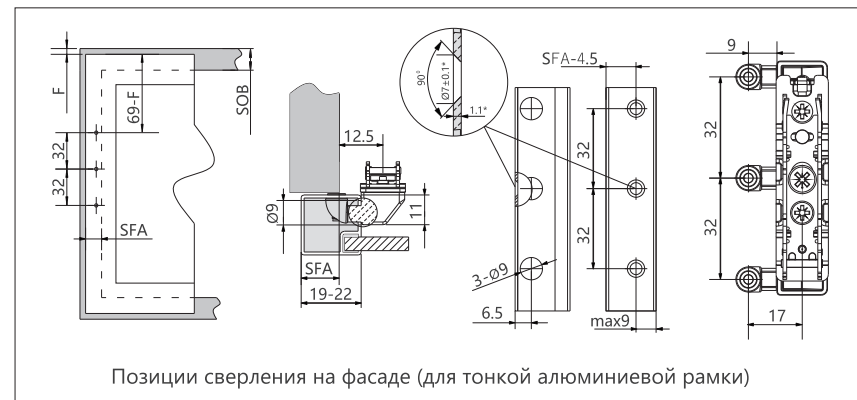

Толщина фасада	19	20	21	22
SFA(мм)	15~19	16~20	17~21	18~22

10 винтов для тонкой ал. рамки 3,5x8,5 мм

*при изменении толщины материала, измените параметры сверления
Крепление для узкой алюминиевой рамки заказывается отдельно.

Установочные размеры

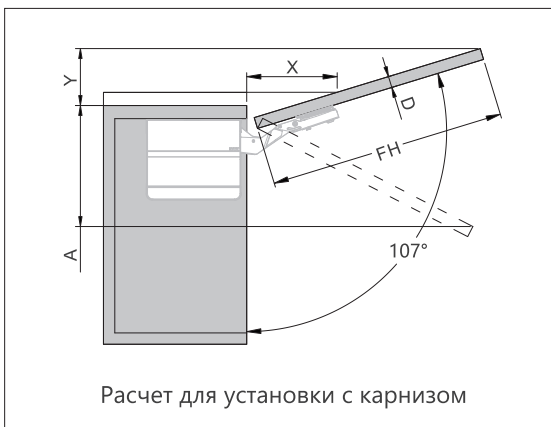

MF – минимальный зазор 2мм

D(мм)	16	19	22	26	28
X(мм)	70	58	49	35	26
Ограничитель угла	Необходимое пространство (мм)				
Отсутствует	$Y = FH \times 0.29 - 15 + D$				
100°	$Y = FH \times 0.17 - 15 + D$				
75°	$A = FH \times 0.26 + 15 - D$				

Комплект упаковки

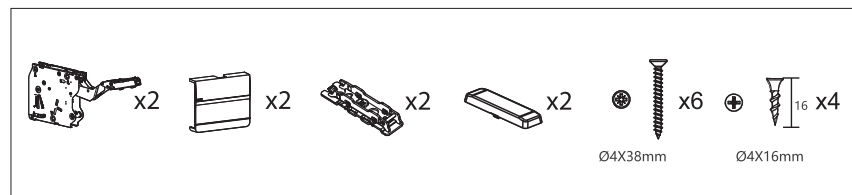

Расчет индекса мощности (LF) и выбор модели подъемного механизма

Модель	Индекс LF	Высота короба КН
SQ02BL	480-1250	250-400мм
SQ02BM	960-2350	250-500мм
SQ02BH	1600-3600	250-500мм
SQ02BC	2500-4500	350-600мм

$LF = KH \times (\text{вес фасада} + 2 \times \text{вес ручки})$

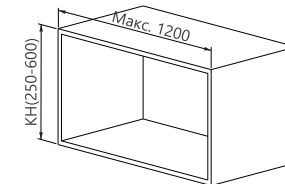

DTC
Global Quality Benchmark

Монтаж

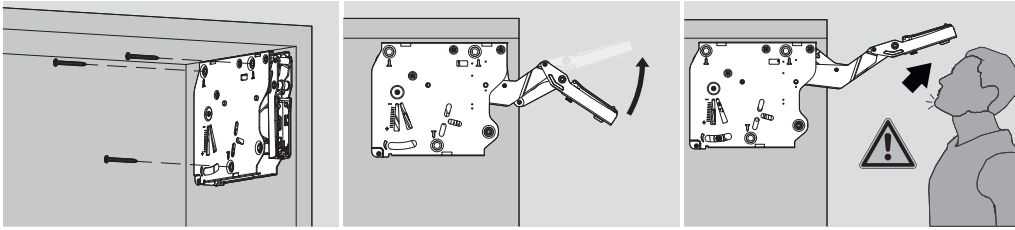

Установка механизма

Аккуратно поднимите рычаг

Существует опасность получения травмы при выскакивании рычага. Не опускайте рычаг без установленных фасадов.

Установка заглушек

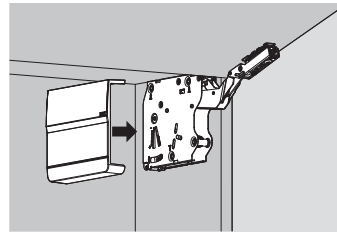

Регулировка фасада

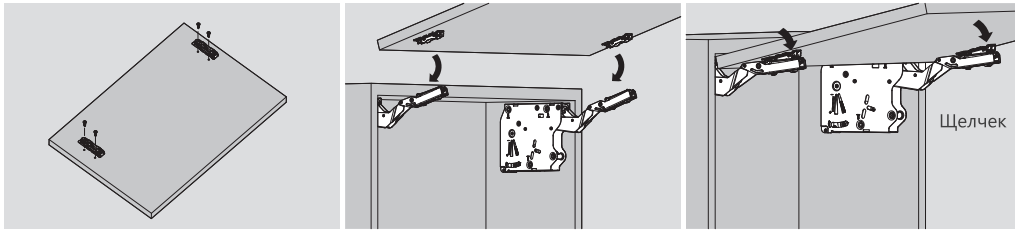
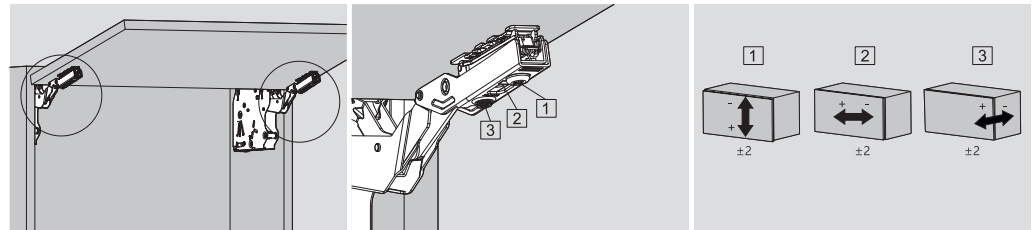

Установка фасада

Регулировка зависания фасада

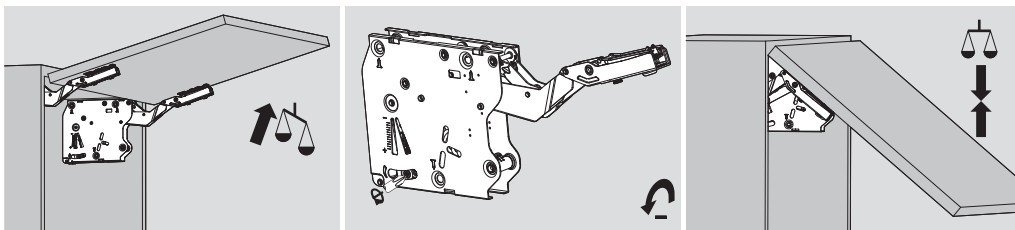
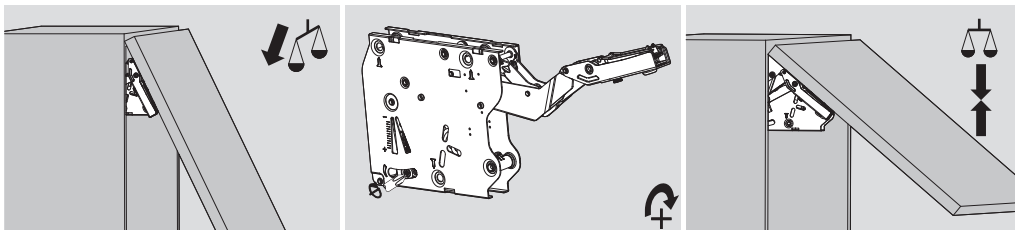

Демонтаж

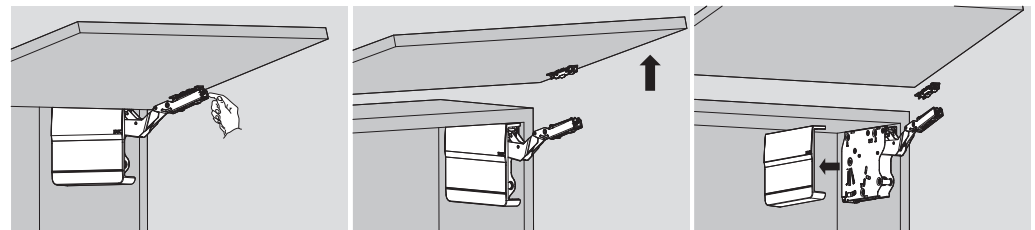

Установка ограничителя угла открывания механизма

